

**steelseries**  
**SPECTRUM<sup>4XB</sup>**  
**GAMING HEADSET**



**QUICK START GUIDE**



#### PACKAGE CONTENTS

SteelSeries Spectrum AudioMixer

RCA Audio Splitter Cable

SteelSeries Spectrum 4xB headset

SteelSeries Spectrum 4xB headset Quick Start Guide

#### GETTING STARTED

1. Remove your new SteelSeries Spectrum AudioMixer and SteelSeries Spectrum 4xB headset from the box.
2. Put your 4xB headset on and adjust them to a comfortable position by pushing the ear cushions in or out of the adjustable headband.
3. If you would like to use the microphone attached to the 4xB headset, extend the retractable microphone.

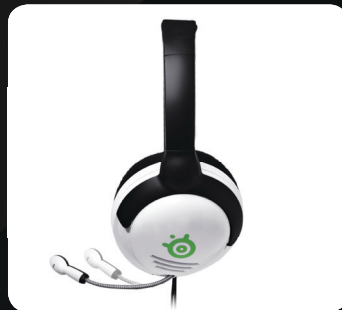



## STEELSERIES LIVEMIX

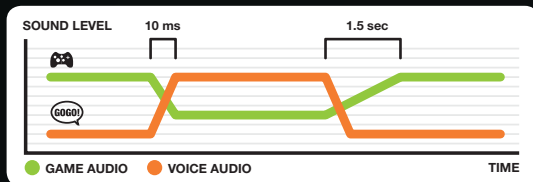

## CONNECTING THE STEELSERIES SPECTRUM AUDIOMIXER TO YOUR TV OR ENTERTAINMENT SYSTEM

1. If your TV or entertainment system has a single output jack, you can plug the AudioMixer directly into that jack.

2. If your TV or entertainment system has RCA type jacks, then plug the red and white RCA jacks from the AudioMixer into the left and right audio outputs from the television or your home entertainment sound system. The red plug is connected into the right channel and the white plug is connected to the left channel.

3. Attach the USB plug from the AudioMixer to an available USB jack on the Xbox360.

## CONNECTING THE STEELSERIES SPECTRUM AUDIOMIXER TO THE XBOX CONTROLLER

4. Plug the Spectrum AudioMixer into the bottom of your Xbox controller.

## CONNECTING THE SPECTRUM 4XB HEADSET TO THE SPECTRUM AUDIOMIXER

5. Insert the green plug of the 4xB headset into the green jack of the AudioMixer for game sound and insert the pink plug of the 4xB headset into the pink jack of the AudioMixer for game and chat output usage.

## STEELSERIES LIVEMIX

SteelSeries LiveMix feature lowers the game volume when your teammates are talking. When teammates are giving each other important instructions through the microphone, the game sound will automatically lower in order for the players to hear the instructions clearly. Game volume will resume after talking stops.

6. To configure your Xbox 360, press the center Xbox button on your controller. Select the settings tab and then scroll down to Preferences. Select Voice and then select Play Through headset. Your headset is now properly configured.

## TOP OF AUDIOMIXER

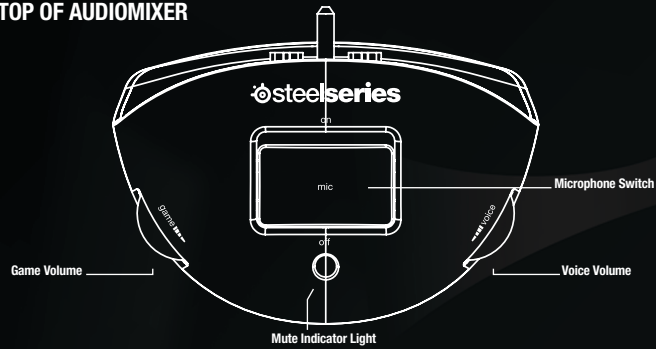

## STEELSERIES SPECTRUM AUDIOMIXER CONTROLS

The game volume can be adjusted by turning the dial located on the left of the AudioMixer.

The volume of your chatting teammates can be adjusted by turning the dial located to the right of the AudioMixer.

The microphone switch is located on the top of the AudioMixer. Pushing the switch forward enables the microphone which is symbolized by a green light. Pushing the switch downward mutes the microphone which is symbolized by a red light.

On the back of the AudioMixer is the SteelSeries LiveMix switch. Pushing it forward turns the LiveMix feature on and pushing the switch downwards turns the LiveMix feature off.

## BOTTOM OF AUDIOMIXER

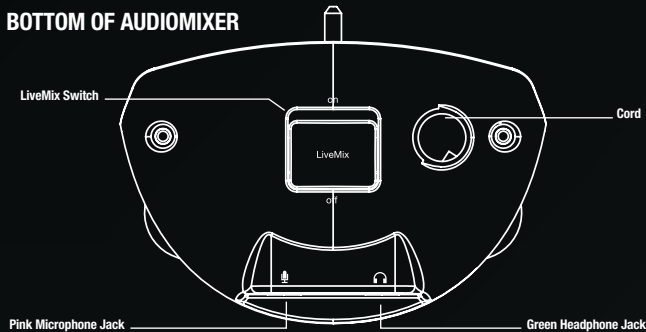

## OTHER INFORMATION

SteelSeries Spectrum 4xB headset may also be used with a computer. To do so, plug the green plug from the 4xB headset into the headset jack of the computer. Plug the pink plug from the 4xB headset into the microphone jack of the computer.

Any SteelSeries or other manufacturer's PC headset will work when plugged into the Spectrum AudioMixer. However, for communication with other teammates, a headset with a microphone is necessary.

## SAFETY TIPS

Avoid hearing damage by taking into consideration that a loud volume level can damage your eardrums. Although you may not experience initial discomfort, your ears may be experiencing hearing damage. Ringing in your ears once you have removed the 4xB headset may be an indicator that the volume is too loud.

When placing the headset on your ears, make sure the volume is turned down to low and then slowly turn the volume up to a level that you are comfortable with.

Do not overdrive the speakers due to damage it can cause to both the 4xB headset and your eardrums.

Avoid the use of headsets for an extended period of time to avoid hearing damage.



## CONTENU DE L'EMBALLAGE

Spectrum AudioMixer de SteelSeries  
Câble diviseur audio RCA  
Casque Spectrum 4xB de SteelSeries  
Guide de démarrage rapide du casque Spectrum 4xB de SteelSeries

## POUR COMMENCER

1. Sortez votre nouveau Spectrum AudioMixer de SteelSeries et votre nouveau casque Spectrum 4xB de SteelSeries de la boîte.
2. Mettez votre casque 4xB et réglez-le de façon confortable en poussant les coussinets auriculaires vers l'intérieur ou vers l'extérieur du serre-tête réglable.
3. Si vous souhaitez utiliser le microphone relié au casque 4xB, étirez le microphone rétractable.





## STEELSERIES LIVEMIX

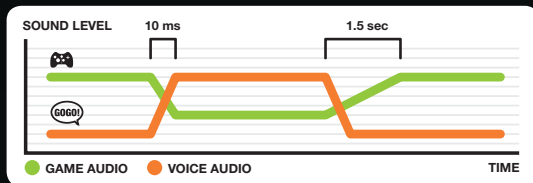

## RACCORDER LE SPECTRUM AUDIOMIXER DE STEELSERIES A VOTRE TELEVISION OU A VOTRE SYSTEME DE DIVERTISSEMENT

1. Si votre télévision ou système de divertissement dispose d'un jack de sortie unique, vous pouvez brancher l'AudioMixer directement sur ce jack.
2. Si votre télévision ou système de divertissement présente des jacks type RCA, branchez alors les jacks RCA rouge et blanc de l'AudioMixer dans les sorties audio gauche et droite de votre téléviseur ou de votre système de divertissement audio. La fiche rouge est raccordée à la prise de droite et la fiche blanche est branchée sur celle de gauche.
3. Raccordez la prise USB de l'AudioMixer à un port USB disponible sur la Xbox360.

## RACCORDER LE SPECTRUM AUDIOMIXER DE STEELSERIES A LA MANETTE DE JEU XBOX

4. Branchez le Spectrum AudioMixer au dessous de votre manette de jeu Xbox.

## CONNECTER LE CASQUE SPECTRUM 4XB AU SPECTRUM AUDIOMIXER

5. Insérez la fiche verte du casque 4xB dans la prise verte de l'AudioMixer pour le son du jeu et branchez la fiche rose du casque 4xB dans la prise rose de l'AudioMixer pour l'utilisation du microphone dans le jeu et les chats.

## STEELSERIESLIVEMIX

La fonction SteelSeriesLiveMix réduit le volume du jeu lorsque vos coéquipiers parlent. Lorsque vos coéquipiers se donnent des instructions importantes à travers leurs microphones, le son du jeu s'abaissera automatiquement afin que les joueurs puissent percevoir les instructions plus clairement. Le volume du jeu repassera à la normale une fois la conversation terminée.

6. Afin de configurer votre Xbox 360, appuyez sur le bouton Xbox au centre de votre manette. Sélectionnez l'onglet de paramètres puis faites défiler le menu vers le bas jusqu'à atteindre l'élément Préférences et sélectionnez-le. Sélectionnez Voix puis Son via le casque. Votre casque est à présent correctement configuré.

## TOP OF AUDIOMIXER

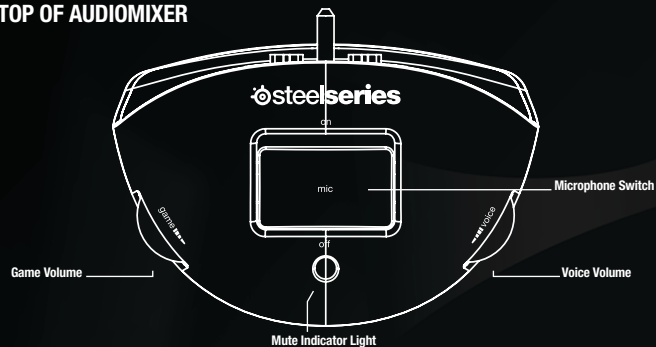

## BOTTOM OF AUDIOMIXER

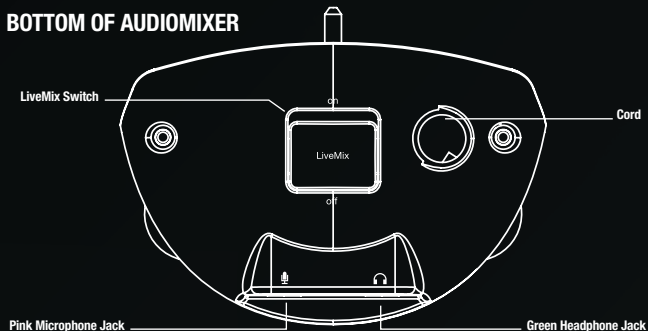

## COMMANDES DU SPECTRUM AUDIOMIXER DE STEELSERIES

Le volume du jeu peut être réglé en tournant la molette située sur la gauche de l'AudioMixer.

Le volume vocal de vos coéquipiers peut être réglé en tournant la molette située sur la droite de l'AudioMixer.

L'interrupteur du microphone est situé sur la partie supérieure de l'AudioMixer. Une pression de l'interrupteur vers l'avant activera le microphone, symbolisé par un témoin vert. Une pression de l'interrupteur vers le bas coupera le microphone, la sourdine est symbolisée par un témoin rouge.

A l'arrière de l'AudioMixer se trouve l'interrupteur SteelSeriesLiveMix. Une pression vers l'avant activera la fonction LiveMix, et une pression vers le bas l'arrêtera.

## INFORMATIONS SUPPLEMENTAIRES

Le casque Spectrum 4xB de SteelSeries peut également être utilisé sur un ordinateur. Pour ce faire, branchez la fiche verte du casque 4xB dans le port audio de l'ordinateur. Raccordez la fiche rose du casque 4xB dans le port pour microphone de l'ordinateur.

Tous les casques PC produits par SteelSeries ou d'autres fabricants fonctionneront s'ils sont raccordés au Spectrum AudioMixer. Toutefois, pour communiquer avec les autres coéquipiers, un casque avec microphone est nécessaire.

## CONSEILS DE SECURITE

Évitez des dommages auditifs en prenant en compte le fait qu'un niveau de volume élevé peut endommager vos tympans. Bien que vous ne ressentiez pas forcément une sensation désagréable au départ, vos oreilles peuvent être en train de subir des dommages auditifs. Un bourdonnement dans vos oreilles lorsque vous ôtez le casque 4xB peut être un indicateur d'un volume trop puissant.

Lorsque vous mettez le casque sur vos oreilles, assurez-vous que le volume est très bas, puis augmentez-le avec modération jusqu'à un niveau qui vous semble confortable.

Évitez des niveaux de volume très élevés pour prévenir les dommages pouvant être occasionnés tant au casque 4xB que à vos tympans.

Évitez d'utiliser des casques pendant des périodes prolongées afin de prévenir les dommages auditifs.



## CONTENIDO DEL PAQUETE

SteelSeries Spectrum AudioMixer

Cable divisor de audio RCA

Cascos SteelSeries Spectrum 4xB

Guía de inicio rápida de los cascos SteelSeries Spectrum 4xB

## PRIMEROS PASOS

1. Sacá de la caja su nuevo SteelSeries Spectrum AudioMixer y los cascos SteelSeries Spectrum 4xB.
2. Ponte los casos 4xB y ajusta hacia fuera y hacia dentro las almohadillas de la cinta regulable de cabeza para acomodarte los cascos.
3. Si quieres usar el micrófono retráctil incluido con los cascos 4xB, extiéndelo.







## STEELSERIES LIVEMIX

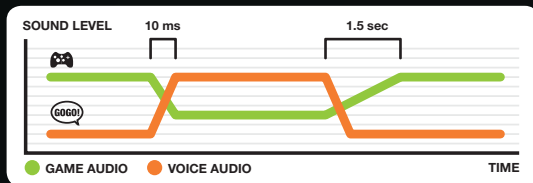

## CONEXIÓN DEL STEELSERIES SPECTRUM AUDIOMIXER AL TELEVISOR O SISTEMA DE ENTRETENIMIENTO

1. Si tu televisor o sistema de entretenimiento cuenta con una sola toma de salida, puedes conectar la clavija del AudioMixer directamente en dicha toma.

2. Si tu televisor o sistema de entretenimiento tiene tomas de tipo RCA, enchufa las clavijas RCA del AudioMixer en las salidas de audio izquierda y derecha del televisor o del sistema de sonido de tu consola. La clavija roja se conecta al canal derecho, y la blanca al canal izquierdo.

3. Inserta el conector USB del AudioMixer en una toma USB libre de la Xbox360.

## CONEXIÓN DEL STEELSERIES SPECTRUM AUDIOMIXER AL MANDO DE LA XBOX

4. Conecta el Spectrum AudioMixer a la parte inferior del mando de tu Xbox.

## CONEXIÓN DE LOS CASCOS SPECTRUM 4XB AL SPECTRUM AUDIOMIXER

5. Inserta la clavija verde de los cascos 4xB en la toma verde del AudioMixer para oír el sonido del juego e inserta la clavija rosa de 4xB en la toma rosa del AudioMixer para jugar y chatear.

## STEELSERIES LIVEMIX

La función SteelSeries LiveMix baja el volumen del juego cuando tus compañeros de equipo hablan. Cuando los compañeros usan el micrófono para transmitirse instrucciones importantes, el sonido del juego bajará automáticamente para que los jugadores puedan escucharlas con claridad. El volumen del juego recobrará su nivel normal al terminar la conversación.

6. Para configurar tu Xbox 360, pulsa el botón central del mando de la Xbox. Selecciona la ficha Configuración y abre la opción Preferencias. Selecciona Voz y luego Reproducir por auriculares. Tus cascos quedarán convenientemente configurados.

## TOP OF AUDIOMIXER

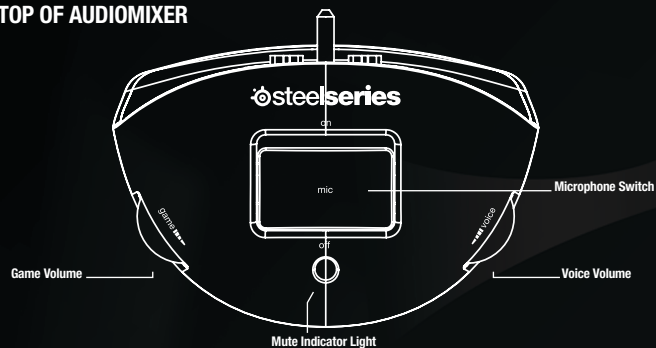

## CONTROLES DEL STEELSERIES SPECTRUM AUDIOMIXER

El volumen del juego puede ajustarse con el selector que hay a la izquierda del AudioMixer.

El volumen para charlar con tus compañeros de equipo puede ajustarse con el selector que hay a la derecha del AudioMixer.

El interruptor del micrófono se encuentra en la parte superior del AudioMixer. Al mover el interruptor hacia delante, el micrófono se activa, lo cual se indica con una luz verde. Al mover el interruptor hacia abajo, el micrófono se apaga, lo cual se indica con una luz roja.

En la parte posterior del AudioMixer se encuentra el interruptor del SteelSeries LiveMix. Para activarlo, mueve el interruptor hacia delante; para desactivarlo, muévelo hacia abajo.

## BOTTOM OF AUDIOMIXER

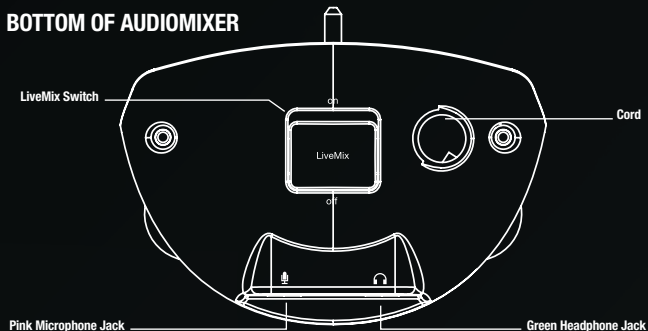

## OTRA INFORMACIÓN

Los cascos SteelSeries Spectrum 4xB también pueden usarse en un ordenador. Para ello, inserta la clavija verde de los cascos 4xB en la toma de auriculares del ordenador. Conecta la clavija rosa de los cascos 4xB en la toma del micrófono del ordenador.

Todos los cascos de SteelSeries o auriculares para PC de otro fabricante funcionarán al conectarse al Spectrum AudioMixer. No obstante, para comunicarse con los compañeros de equipo, hacen falta unos cascos o auriculares con micrófono.

## CONSEJOS DE SEGURIDAD

Ten en cuenta que si pones el volumen demasiado alto, puedes sufrir lesiones auditivas y dañarte los tímpanos. Aunque al principio no notes nada raro, tus oídos pueden acabar resintiéndose. Si al quitarte los cascos 4xB, te pitan los oídos, puede ser un síntoma de que el volumen estaba demasiado alto.

Cuando te vayas a colocar los cascos, asegúrate de que el volumen está bajo y, acto seguido, ve subiéndolo hasta un nivel con el que te sientas cómodo.

No fuerces los altavoces, ya que podrías dañarte los tímpanos o los cascos 4xB.

Con el fin de prevenir lesiones auditivas, evita el uso de los cascos durante un periodo de tiempo prolongado.



## PACKUNGSINHALT

SteelSeries Spectrum AudioMixer  
RCA Audio-Splitter-Kabel  
SteelSeries Spectrum 4xB Headset  
SteelSeries Spectrum 4xB Headset Schnellstart-Anleitung

## ERSTE SCHRITTE

1. Den SteelSeries Spectrum AudioMixer und das SteelSeries Spectrum 4xB Headset aus der Box nehmen.
2. Das 4xB Headset aufsetzen und in eine bequeme Position bringen, indem Sie die Ohrpolster nach Belieben in den regulierbaren Kopfbügel drücken oder sie herausnehmen.
3. Zum Benutzen des am 4xB Headset befestigten Mikrofons, das einziehbare Mikrophon herausziehen.





## STEELSERIES LIVEMIX

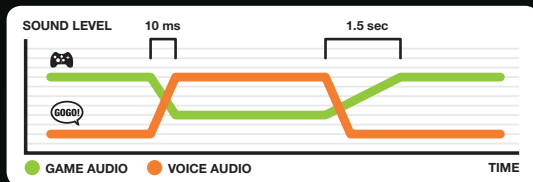

## ANSCHLIESSEN DES STEELSERIES SPECTRUM AUDIOMIXERS AN IHREN FERNSEHER ODER IHR ENTERTAINMENT-SYSTEM

1. Wenn Ihr Fernseher oder Entertainment-System über einen einzigen Eingang verfügt, können Sie den AudioMixer direkt über diesen Eingang anschließen.

2. Wenn Ihr Fernseher oder Entertainment-System über Cinch-Anschlüsse verfügt, dann stecken Sie den roten und weißen RCA-Stecker Ihres AudioMixers jeweils in den linken und rechten Eingang an Ihrem Fernseher oder Home-Entertainment-Sound-System. Der rote Stecker wird in den rechten Eingang gesteckt und der weiße in den linken Eingang.

3. Den USB Stecker des AudioMixers in einen freien USB Eingang an der Xbox360 stecken.

## ANSCHLIESSEN DES STEELSERIES SPECTRUM AUDIOMIXERS AN DEN XBOX CONTROLLER

4. Den Spectrum AudioMixer an die Unterseite Ihres Xbox Controllers anschließen.

## ANSCHLIESSEN DES SPECTRUM 4XB HEADSETS AN DEN SPECTRUM AUDIOMIXER

5. Den grünen Stecker des 4xB Headsets in den grünen Eingang am AudioMixer für den Spielsound einstecken und den pinkfarbenen Stecker des 4xB Headsets in den pinken Eingang des AudioMixer für Spiel- und Chatzwecke.

## STEELSERIESLIVEMIX

Die SteelSeriesLiveMix-Funktion senkt die Lautstärke beim Spiel, wenn Ihre Teampartner sprechen. Wenn die Teampartner sich gegenseitig wichtige Hinweise über das Mikrofon geben, wird der Spielsound automatisch reduziert, damit die Spieler die Anweisungen klar und deutlich hören können. Die Spiel-Lautstärke wird nach Beendigung des Gesprächs wieder hergestellt.

6. Zur Konfiguration Ihrer Xbox 360, die mittlere Xbox-Taste auf Ihrem Controller drücken. Den Einstellungs-Tab auswählen, dann nach unten zu „Einstellungen“ scrollen und auswählen. Über das Headset erst „Stimme“ und dann „Play“ wählen. Ihr Headset ist jetzt richtig konfiguriert.

## TOP OF AUDIOMIXER

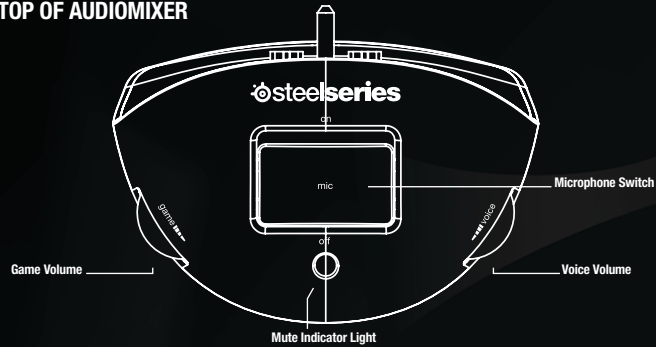

## BOTTOM OF AUDIOMIXER

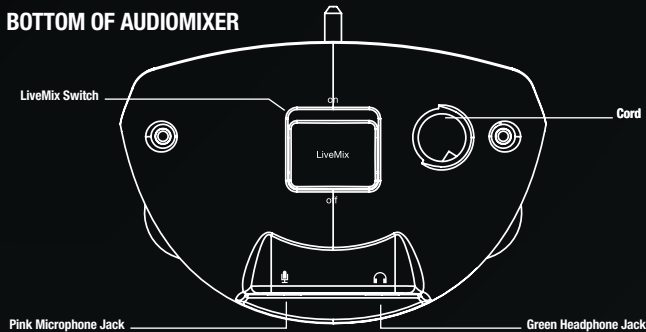

## STEELSERIES SPECTRUM AUDIOMIXER CONTROLS

Die Spiel-Lautstärke kann durch Drehen des Reglers, der sich auf der linken Seite des AudioMixers befindet, eingestellt werden.

Die Lautstärke Ihrer Chat-Partner kann durch Drehen des Reglers, der sich auf der rechten Seite des AudioMixers befindet, eingestellt werden.

Der Mikrofon-Schalter befindet sich auf der Oberseite des AudioMixers. Indem der Schalter nach vorne gedrückt wird, aktiviert sich das Mikrofon, was durch ein grünes Licht angezeigt wird. Indem der Schalter nach unten gedrückt wird, aktiviert sich die Stummschaltung des Mikrofons, was durch ein rotes Licht angezeigt wird.

Auf der Rückseite des AudioMixers befindet sich der SteelSeriesLiveMix-Schalter. Indem er nach vorne gedrückt wird, schaltet sich die LiveMix Funktion ein, und durch Drücken nach unten schaltet sich die LiveMix Funktion aus.

## WEITERE INFORMATIONEN

Das SteelSeries Spectrum 4xB Headset kann auch mit einem Computer verwendet werden. Dazu den grünen Stecker des 4xB Headsets in den Headset-Eingang am Computer stecken. Den pinkfarbenen Stecker des 4xB Headsets in den Mikrofon-Eingang am Computer stecken.

Jedes Headset von SteelSeries oder einem anderen Hersteller funktioniert, wenn es an den Spectrum AudioMixer angeschlossen ist. Doch für die Kommunikation mit anderen Mitspielern ist ein Headset mit Mikrofon erforderlich.

## SICHERHEITS-TIPPS

Vermeiden Sie Hörschäden, indem Sie berücksichtigen, dass eine hohe Lautstärke Ihr Trommelfell beschädigen kann. Auch wenn Ihnen die Lautstärke vielleicht anfänglich nicht unangenehm erscheint, können Ihre Ohren Hörschäden erleiden. Ein Klingeln in den Ohren, sobald Sie das 4xB Headset abgenommen haben, könnte bedeuten, dass die Lautstärke zu hoch eingestellt ist.

Vergewissern Sie sich beim Aufsetzen des Headsets, dass die Lautstärke niedrig eingestellt ist, erhöhen Sie dann langsam auf ein angenehmes Niveau.

Die Lautsprecher nicht übersteuern, da sonst sowohl das 4xB Headset als auch Ihr Trommelfell Schaden nehmen können.

Vermeiden Sie die Benutzung von Headsets über längere Zeiträume, um Gehörschäden vorzubeugen.



## CONTENUTO DELLA CONFEZIONE

AudioMixer SteelSeries Spectrum

Cavo audio splitter RCA

Headset 4xB SteelSeries Spectrum

Guida rapida headset 4xB SteelSeries Spectrum

## OPERAZIONI PRELIMINARI

1. Rimuovere l'AudioMixer SteelSeries Spectrum e l'headset 4xB SteelSeries Spectrum dalla confezione.
2. Indossare l'headset 4xB ed adattarlo secondo una posizione confortevole spingendo all'interno o all'esterno i cuscinetti auricolari dell'archetto regolabile.
3. Se lo si desidera utilizzare, estendere il microfono retrattile collegato all'headset 4xB.





## STEELSERIES LIVEMIX

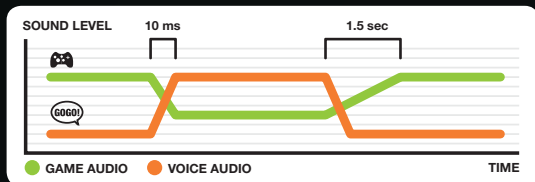

## COLLEGARE L'AUDIOMIXER STEELSERIES SPECTRUM AL TELEVISORE O AL SISTEMA DI INTRATTENIMENTO

1. Se il televisore o il sistema di intrattenimento è dotato di una sola uscita jack, è possibile collegare l'AudioMixer direttamente alla stessa.

2. Se il televisore o il sistema di intrattenimento è dotato di jack di tipo RCA, inserire il jack RCA rosso e quello bianco dell'AudioMixer negli ingressi audio sinistro e destro del televisore o del sistema di intrattenimento. Inserire il connettore rosso nel canale di destra ed il connettore bianco in quello di sinistra.

3. Collegare la presa USB dell'AudioMixer ad un ingresso USB disponibile sulla Xbox360.

## COLLEGARE L'AUDIOMIXER STEELSERIES SPECTRUM AL CONTROLLER XBOX

4. Collegare l'AudioMixer Spectrum alla parte inferiore del controller Xbox.

## COLLEGARE L'HEADSET 4XB SPECTRUM ALL'AUDIOMIXER SPECTRUM

5. Inserire il connettore verde dell'headset 4xB nell'ingresso verde dell'AudioMixer per il suono del gioco ed il connettore rosa nell'ingresso rosa dell'AudioMixer per l'utilizzo gaming e chat.

## SMONTARE LE CUFFIE 4XB

6. Spingere le linguette presenti su ciascun lato dei cuscinetti acustici per smontare le cuffie in 3 parti: coppa auricolare destra, coppa auricolare sinistra ed archetto.

## TOP OF AUDIOMIXER

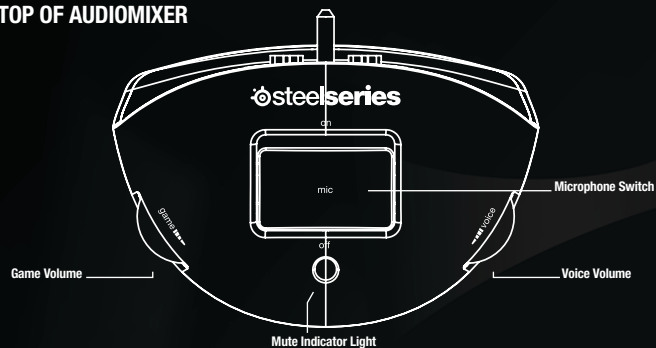

## BOTTOM OF AUDIOMIXER

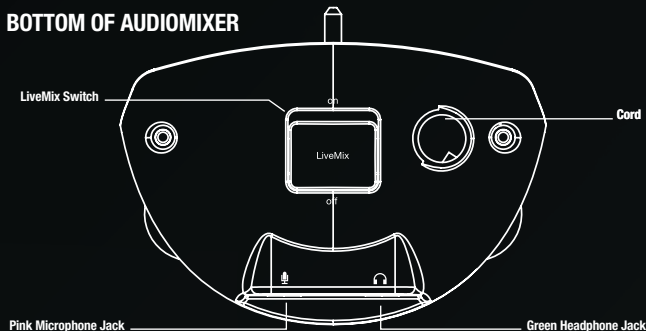

## CONTROLLI AUDIOMIXER STEELSERIES SPECTRUM

Il volume di gioco può essere regolato mediante la rotellina che si trova sulla parte sinistra dell'AudioMixer.

Il volume di chat dei propri compagni di squadra, invece, può essere regolato mediante la rotellina che si trova sulla parte destra dell'AudioMixer.

L'interruttore del microfono si trova sulla parte superiore dell'AudioMixer. Spingendo l'interruttore in avanti, viene attivato il microfono (spia luminosa verde accesa). Spingendo l'interruttore in basso, il microfono viene invece silenziato (spia luminosa rossa accesa).

Sulla parte posteriore dell'AudioMixer si trova l'interruttore SteelSeries LiveMix. Spingendolo in avanti, viene attivata la funzione LiveMix, mentre spingendolo in basso la medesima viene disattivata.

## STEELSERIES LIVEMIX

La funzione SteelSeries LiveMix riduce il volume di gioco nel caso in cui i propri compagni di squadra stiano conversando. Quando i compagni di gioco stanno comunicando tra loro importanti istruzioni attraverso il microfono, il suono del gioco si riduce automaticamente in modo da consentire ai giocatori di sentire distintamente le indicazioni. Il volume di gioco si riattiva a conversazione terminata.

Per configurare la Xbox 360, premere il pulsante centrale Xbox sul controller. Selezionare la scheda relativa alle impostazioni, spostarsi su Preferenze e selezionare il campo. Selezionare Voce ed in seguito Gioca con headset. L'headset è ora correttamente configurato.

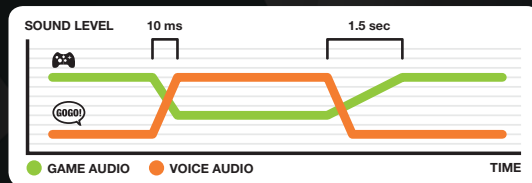



## ALTRE INFORMAZIONI

L'headset 4xB SteelSeries Spectrum può anche essere utilizzato con un computer. A questo scopo, inserire il connettore verde dell'headset 4xB nell'ingresso cuffia del computer. Inserire il connettore rosa dell'headset 4xB nell'ingresso microfono del computer.

L'AudioMixer Spectrum è compatibile con qualsiasi headset SteelSeries o di altri produttori. Tuttavia, per comunicare con gli altri compagni di squadra, è necessario un headset dotato di microfono.

## CONSIGLI PER LA SICUREZZA

Evitare danni acustici prendendo in considerazione il fatto che un volume eccessivo può danneggiare i timpani. Benché i segnali non siano immediatamente avvertibili, l'udito potrebbe aver già subito un danno acustico. Un ronzio alle orecchie percepito subito dopo la rimozione dell'headset 4xB è spesso un indicatore di un volume eccessivo.

Al momento di indossare l'headset, accertarsi che il volume sia al minimo ed in seguito aumentarlo gradualmente ad un livello adatto al proprio udito.

Non sovraccaricare i diffusori onde evitare danni sia all'headset 4xB sia ai timpani.

Evitare l'uso prolungato dell'headset o di qualsiasi cuffia in modo da evitare danni all'udito.



## CONTEÚDO DA EMBALAGEM

SteelSeries Spectrum AudioMixer

Cabo separador áudio RCA

Auscultadores SteelSeries Spectrum 4xB

Guia de iniciação rápida dos auscultadores SteelSeries 4xB

## INICIAR

1. Remova o seu novo SteelSeries Spectrum AudioMixer e os auscultadores SteelSeries Spectrum 4xB da embalagem.
2. Coloque os auscultadores 4xB e ajuste-os numa posição confortável, puxando as almofadas auriculares do suporte ajustável para a cabeça.
3. Se pretender usar o microfone fornecido com os auscultadores 4xB, estique o microfone retráctil.





## STEELSERIES LIVEMIX

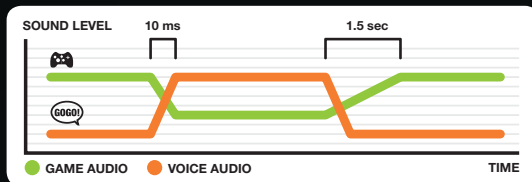

## LIGAR O STEELSERIES SPECTRUM AUDIOMIXER À TV OU SISTEMA DE ENTRETENIMENTO

1. Se a sua TV ou sistema de entretenimento possuir uma tomada de saída, pode ligar o AudioMixer directamente a essa tomada.

2. Se a sua TV ou sistema de entretenimento possuir cabos do tipo RCA, ligue os cabos brancos do AudioMixer nas saídas áudio esquerda e direita do televisor ou sistema de som de entretenimento doméstico. A ficha vermelha é ligada ao canal direito e a ficha branca é ligada ao canal esquerdo.

3. Ligue a ficha USB do AudioMixer a uma tomada USB disponível na Xbox360.

## LIGAR O STEELSERIES SPECTRUM AUDIOMIXER AO CONTROLADOR XBOX

4. Ligue o Spectrum AudioMixer à parte inferior do comando Xbox.

## LIGAR O AURICULAR SPECTRUM 4XB AO SPECTRUM AUDIOMIXER

5. Insira a ficha verde dos auscultadores 4xB na tomada verde do AudioMixer para o som do jogo e insira a ficha rosa dos auscultadores 4xB na tomada rosa do AudioMixer para o jogo e utilização de saída do chat.

## DESMONTAR OS AUSCULTADORES 4XB

6. Puxe as patilhas em cada lado das almofadas auriculares para desmontar em 3 peças: a almofada auricular direita, a almofada auricular esquerda e o suporte para a cabeça.

## TOP OF AUDIOMIXER

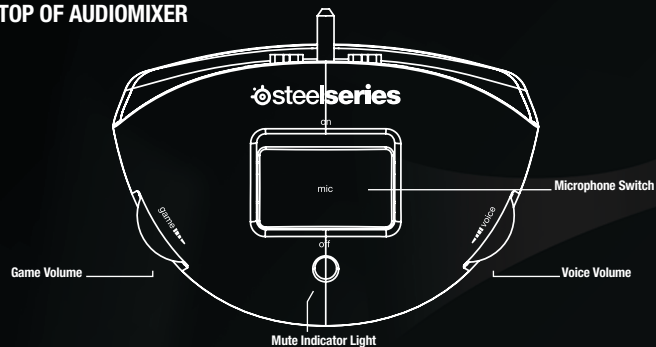

## BOTTOM OF AUDIOMIXER

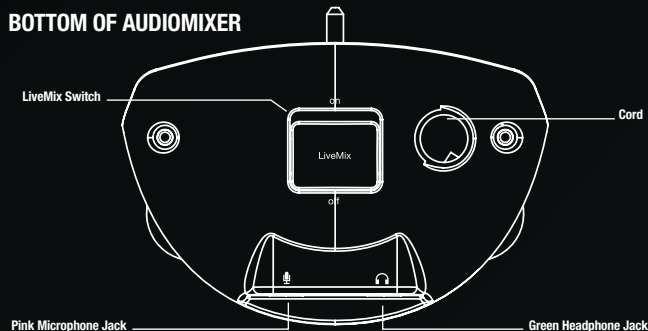

## STEELSERIES SPECTRUM AUDIOMIXER CONTROLS

O volume do jogo pode ser ajustado, rodando o botão localizado no lado esquerdo do AudioMixer.

O volume dos seus companheiros de equipa de chat pode ser regulado, rodando o botão localizado no lado direito do AudioMixer.

O botão do microfone situa-se na parte superior do AudioMixer. Se puxar o botão para a frente, o microfone é accionado, acendendo uma luz verde. Se puxar o botão para baixo, o microfone é silenciado, acendendo uma luz vermelha.

Na parte posterior do AudioMixer, encontra-se o botão SteelSeriesLiveMix. Se puxar para a frente, a funcionalidade LiveMix é accionada e se puxar para baixo, o LiveMix é desactivado.

## STEELSERIESLIVEMIX

A funcionalidade SteelSeriesLiveMix reduz o volume do jogo quando os seus companheiros de equipa estão a falar. Quando os seus companheiros de equipa estão a trocar instruções importantes entre si através do microfone, o som do jogo será automaticamente reduzido para que os jogadores possam ouvir claramente as instruções. O volume do jogo será reposto quando pararem de conversar.

Para configurar a sua Xbox 360, prima o botão central da Xbox no seu comando. Seleccione a patilha de definições e, em seguida, desloque para baixo até Preferences (Preferências) e seleccione. Seleccione Voice (Voz) e, em seguida, seleccione os auscultadores Play Through (Jogar). Os seus auscultadores estão agora configurados correctamente.

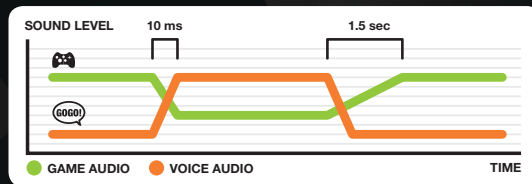

## OUTRAS INFORMAÇÕES

Os auscultadores SteelSeries Spectrum 4xB podem ser usados também com um computador. Apenas terá de ligar a ficha verde dos auscultadores 4xB à tomada dos auscultadores do computador. Ligue a ficha rosa dos auscultadores 4xB à tomada do microfone do computador.

Quaisquer auscultadores SteelSeries ou de outra marca irão funcionar se estiverem ligados ao Spectrum AudioMixer. Contudo, para comunicar com outros companheiros de equipa, são necessários auscultadores com microfone.

## DICAS DE SEGURANÇA

Evite danos auditivos: um nível alto de volume pode danificar os seus tímpanos. Ainda que possa não vir a sentir um desconforto inicial, os seus ouvidos podem sofrer danos auditivos. Se sentir um zumbido quando remover os auscultadores 4xB, isto poderá ser um indicador de que o volume está demasiado alto.

Quando colocar os auscultadores nas orelhas, certifique-se de que o volume está baixo e, em seguida, aumente gradualmente o volume para um nível confortável.

Não sobrecarregue as colunas, devido aos danos que possa causar aos auscultadores 4xB e aos seus tímpanos.

Evite a utilização de auscultadores durante um período alargado de forma a evitar danos auditivos.



## СОДЕРЖИМОЕ УПАКОВКИ

Микшер SteelSeries Spectrum AudioMixer

Разветвительный звуковой кабель с разъемом RCA

Гарнитура SteelSeries Spectrum 4xB

Краткое руководство по работе с гарнитурой SteelSeries Spectrum 4xB

## НАЧАЛО РАБОТЫ

1. Извлеките микшер SteelSeries Spectrum AudioMixer и гарнитуру SteelSeries Spectrum 4xB из коробки.
2. Наденьте гарнитуру 4xB и настройте ее под свой размер головы с помощью регулируемого ободка.
3. Если вы планируете использовать встроенный микрофон гарнитуры 4xB, выдвиньте его.





## STEELSERIES LIVEMIX

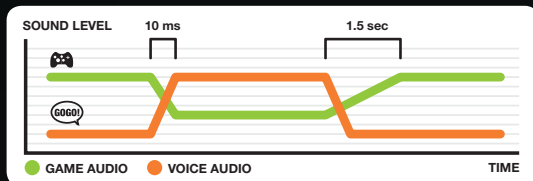

## ПОДКЛЮЧЕНИЕ МИКШЕРА STEELSERIES SPECTRUM AUDIOMIXER К ТЕЛЕВИЗОРУ ИЛИ МУЛЬТИМЕДИЙНОЙ СИСТЕМЕ

1. Если ваш телевизор или мультимедийная развлекательная система снабжена одним выходным гнездом, вы можете подключить микшер AudioMixer напрямую к этому гнезду.

2. Если ваш телевизор или мультимедийная развлекательная система снабжена выходными гнездами с разъемом типа RCA, подключите красный и белый штекеры RCA микшера AudioMixer к правому и левому гнездам аудиовыхода вашего телевизора или домашней мультимедийной системы. Красный штекер подключается к правому каналу, а белый – к левому.

3. Подключите USB-разъем микшера AudioMixer к свободному гнезду USB приставки Xbox360.

## ПОДКЛЮЧЕНИЕ МИКШЕРА STEELSERIES SPECTRUM AUDIOMIXER К ПРИСТАВКЕ XBOX

4. Подключите устройство Spectrum AudioMixer к нижней части приставки Xbox.

## ПОДКЛЮЧЕНИЕ ГАРНИТУРЫ SPECTRUM 4xV К МИКШЕРУ SPECTRUM AUDIOMIXER

5. Вставьте зеленый штекер гарнитуры 4xV в зеленый разъем устройства AudioMixer для игрового звука и розовый штекер гарнитуры 4xV в розовый разъем AudioMixer для игры и общения.

## ФУНКЦИЯ STEELSERIES LIVEMIX

Функция SteelSeries LiveMix обеспечивает снижение уровня громкости игры во время разговора ваших товарищей по команде. Когда члены команды сообщают друг другу важные инструкции по микрофону, звук игры автоматически уменьшается для того, чтобы игроки могли четко услышать эти сообщения. После окончания разговора громкость игры вернется на исходный уровень.

6. Для настройки приставки Xbox 360 нажмите на центральную кнопку Xbox на контроллере. Выберите закладку настроек, переместите указатель вниз до пункта «Параметры» и выберите его. Выберите «Голос», а затем «Воспроизводить через гарнитуру». Теперь гарнитура настроена правильно.

## TOP OF AUDIOMIXER

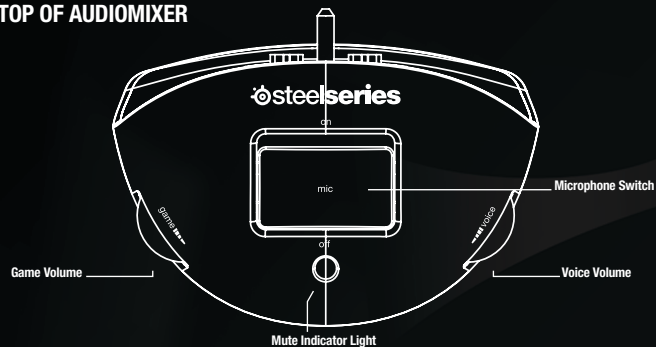

## BOTTOM OF AUDIOMIXER

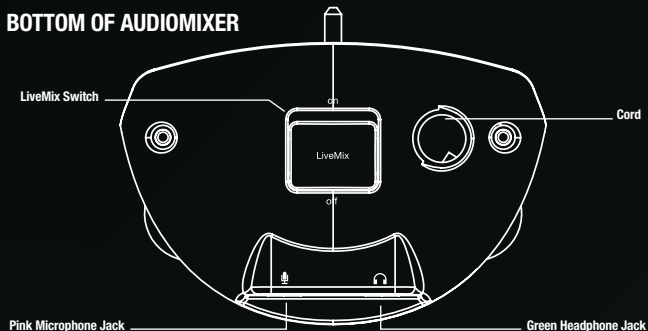

## ЭЛЕМЕНТЫ УПРАВЛЕНИЯ МИКШЕРА STEELSERIES SPECTRUM AUDIOMIXER

Громкость игры можно отрегулировать ручкой настройки, расположенной в левой части устройства AudioMixer.

Громкость голосов ваших собеседников по чату можно отрегулировать ручкой настройки, расположенной на правой стороне устройства AudioMixer.

Переключатель микрофона расположен в верхней части устройства AudioMixer. Включение микрофона производится перемещением переключателя вперед. Зеленый цвет индикатора означает включенный микрофон. Выключение микрофона производится перемещением переключателя назад. Красный цвет индикатора означает выключенный микрофон.

В задней части устройства AudioMixer расположен переключатель функции SteelSeries LiveMix. Включение и выключение функции LiveMix производится перемещением переключателя вперед и назад.

## ДОПОЛНИТЕЛЬНЫЕ СВЕДЕНИЯ

Гарнитура SteelSeries Spectrum 4xВ может также использоваться с компьютером. Для этого подключите зеленый штекер гарнитуры 4xВ к гнезду гарнитуры компьютера. Подключите розовый штекер гарнитуры 4xВ к гнезду микрофона компьютера.

Если для подключения используется устройство Spectrum AudioMixer, то с его помощью можно подключать любые гарнитуры SteelSeries или гарнитуры для ПК других производителей. Однако для связи с другими членами игровой команды необходима гарнитура с микрофоном.

## СОВЕТЫ ПО БЕЗОПАСНОСТИ

Учтите, что высокий уровень громкости может повредить барабанные перепонки. Даже если вы поначалу не испытываете дискомфорта, ваш слух может пострадать. Звон в ушах после снятия гарнитуры 4xВ может означать, что использовался слишком высокий уровень громкости.

Перед надеванием гарнитуры убедитесь, что громкость убавлена до минимума, а затем медленно увеличивайте громкость до комфортного уровня.

Не включайте громкость на максимум, поскольку это может привести к порче гарнитуры 4xВ и к разрушению барабанных перепонок.

Во избежание проблем со слухом не используйте гарнитуру в течение длительного времени.



## Пакетное содержание

Спейк SteelSeries спектральный микшер

RCA аудио распределительный кабель

Спейк SteelSeries спектральный 4xВ наушники

Спейк SteelSeries спектральный 4xВ наушники быстрое введение руководства

## Быстрое введение

1. Из коробки извлеките полностью новый Спейк SteelSeries спектральный микшер и Спейк SteelSeries спектральный 4xВ наушники.
2. Наденьте 4xВ наушники и на регулируемой ленте наведите на наушники, чтобы наушники были в наиболее удобном положении.
3. Если вы хотите использовать 4xВ наушники с микрофоном, то выдвиньте выдвигающийся микрофон.





## STEELSERIES LIVEMIX

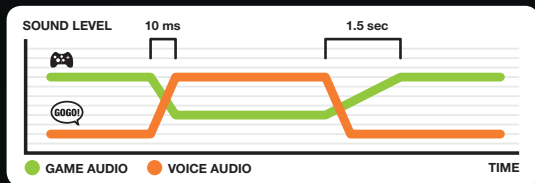

## 将赛睿 STEELSERIES 光谱系列 混音器连接到电视或娱乐系统

1. 如果电视或娱乐系统具有单输出插口，可将混音器直接插到该插口上。
2. 如果电视或娱乐系统具有 RCA 型插座，则将混音器上的红色和白色插头插到电视或家庭娱乐音响系统的音频输出上。红色的插头连接到右声道，而白色的插头连接到左声道。
3. 将混音器的 USB 插头连接到 Xbox360 的可用 USB 插口上。

## 将赛睿 STEELSERIES 光谱系列混音器连接到 XBOX 控制器

4. 将光谱系列混音器连接到 Xbox 控制器的底部。

## 将光谱系列 4XB 耳机连接到光谱系列混音器

5. 将 4xB 耳机的绿色插头插到游戏音响混音器的绿色插口上，并且将 4xB 耳机的粉红色插头插到用于游戏和聊天输出的混音器的粉红色接口上。

## 赛睿 STEELSERIES LIVEMIX

赛睿 SteelSeries LiveMix 功能在队友谈话时降低游戏的音量。当队友通过麦克风相互传递重要指示时，将自动降低游戏音量，以便玩家可清晰听到指示。谈话结束后游戏音量将恢复正常。

6. 要配置 Xbox 360，请按下控制器上的中间 Xbox 按钮。选择设置选项卡然后向下滚动到首选项并选定。选择语音，然后选择通过耳机播放。现在已正确配置好耳机。



## TOP OF AUDIOMIXER

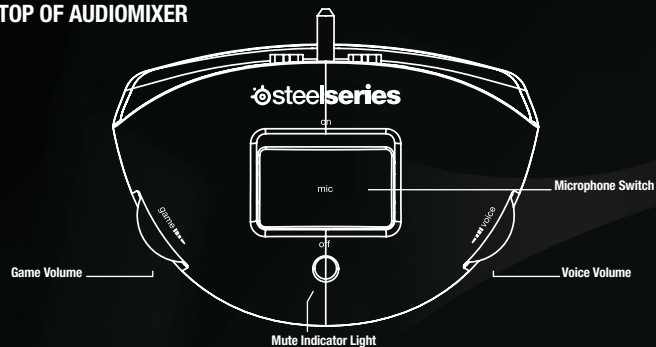

## 赛睿 STEELSERIES 光谱系列混音器控件

旋转位于混音器左侧的旋钮可调节游戏的音量。

旋转位于混音器右侧的旋钮可调节与队友聊天的音量。

麦克风开关位于混音器的顶部。向前推开关可启用麦克风，此时通过绿色指示灯指示。向下推开关可使麦克风静音，此时通过红色指示灯指示。

混音器的背面是赛睿 SteelSeries LiveMix 开关。向前推该开关可打开 LiveMix 功能，而将开关向下推可关闭 LiveMix 功能。

## BOTTOM OF AUDIOMIXER

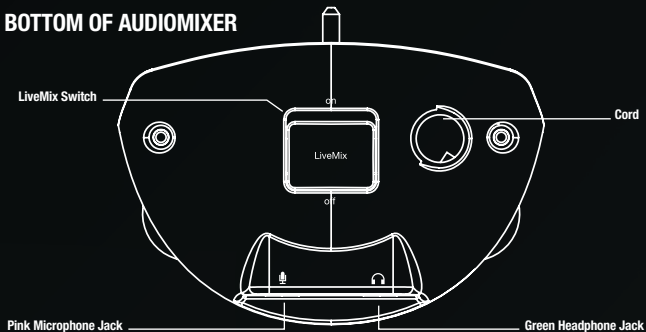

## 其他信息

赛睿 SteelSeries 光谱系列 4xB 耳机也可在计算机上使用。要如此使用时，将 4xB 耳机的绿色插头插到计算机的耳机插口。将 4xB 耳机的粉红色插头插到计算机的麦克风插口。

将任何赛睿 SteelSeries 或其他厂商的 PC 耳机插入光谱系列混音器都可正常工作。然而，若需要与队友交流，则需要带麦克风的耳机。

## 安全提示

为了避免影响听力，请记住音量水平过高将损伤耳膜。虽然也许感受不到早期的不适，但耳朵可能已受到听力损伤。取下 4xB 耳机后一旦出现耳鸣，则表示音量可能太大。

当戴上耳机时，请确保关低音量，然后慢慢将音量调到合适水平。

切勿过度驱动扬声器，因为可造成 4xB 耳机和使用者耳膜的损伤。

避免长时间使用耳机，以避免听力损伤。



## 패키지 내용

SteelSeries Spectrum 오디오 믹서

RCA 오디오 스플리터 케이블

SteelSeries Spectrum 4xB 헤드셋

SteelSeries Spectrum 4xB 헤드셋 요약 설명서

## 시작

1. 새 SteelSeries Spectrum 오디오 믹서와 SteelSeries Spectrum 4xB 헤드셋을 상자에서 꺼냅니다.
2. 4xB 헤드셋을 쓴 다음 헤드 밴드의 길이를 조절하여 이어 쿠션을 가장 편안한 위치에 맞춥니다.
3. 4xB 헤드셋에 부착된 마이크를 사용하려면 본체 속에 들어 있는 마이크를 꺼냅니다.

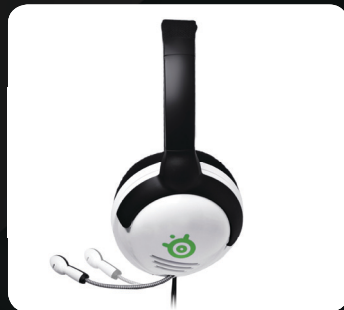



## STEELSERIES LIVEMIX

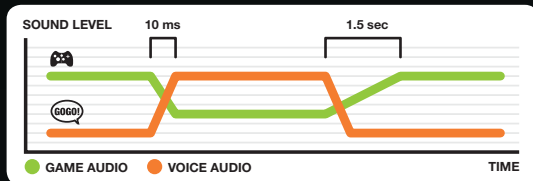

## STEELSERIES SPECTRUM 오디오 믹서를 TV 또는 기타 엔터테인먼트 시스템에 연결

1. TV 또는 엔터테인먼트 시스템에 출력 잭이 하나밖에 없을 경우 오디오 믹서를 잭에 바로 연결합니다.
2. TV 또는 엔터테인먼트 시스템의 잭이 RCA 유형일 경우 오디오 믹서의 빨간색과 흰색 RCA 잭을 텔레비전이나 가정용 엔터테인먼트 사운드 시스템의 왼쪽과 오른쪽 오디오 출력 잭에 각각 연결합니다. 빨간색 플러그는 오른쪽 채널에, 흰색 플러그는 왼쪽 채널에 연결합니다.
3. 오디오 믹서의 USB 플러그를 Xbox360의 사용 가능한 USB 잭에 연결합니다.

## STEELSERIES SPECTRUM 오디오 믹서를 XBOX 컨트롤러에 연결

4. Spectrum 오디오 믹서를 Xbox 컨트롤러의 밑부분에 연결합니다.

## SPECTRUM 4XB 헤드셋을 SPECTRUM 오디오 믹서에 연결

5. 4xB 헤드셋의 초록색 플러그와 분홍색 플러그를 각각 오디오 믹서의 게임 사운드용 초록색 잭과 게임 및 채팅 출력용 분홍색 잭에 연결합니다.

## STEELSERIESLIVEMIX

STEELSERIESLIVEMIX 기능을 사용하면 팀메이트가 말을 할 때 게임 볼륨이 줄어듭니다. 게임 중에 플레이하는 마이크를 통해 중요한 전략을 전하므로 채팅시 서로 정확히 들을 수 있도록 게임 사운드가 자동으로 줄어듭니다. 채팅이 끝나면 게임 볼륨이 다시 커집니다.

6. Xbox 360을 구성하려면 컨트롤러에서 가운데 Xbox 단추를 누릅니다. 설정 탭을 선택한 다음 스크롤 다운하여 기본 설정을 선택합니다. 음성을 선택한 다음 헤드셋을 통해 플레이를 선택합니다. 헤드셋 구성이 완료되었습니다.

## TOP OF AUDIOMIXER

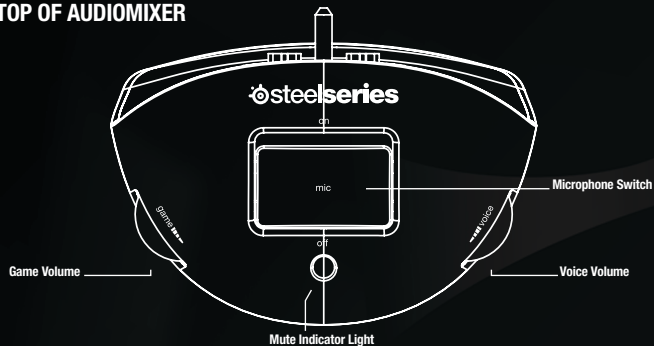

## STEELSERIES SPECTRUM 오디오 믹서 컨트롤

게임 볼륨은 오디오 믹서의 왼쪽에 있는 다이얼로 조절할 수 있습니다.

채팅 상대의 목소리는 오디오 믹서의 오른쪽에 있는 다이얼로 조절할 수 있습니다.

마이크 스위치는 오디오 믹서의 위쪽에 있습니다. 스위치를 앞으로 누르면 초록색 불이 들어오면서 마이크를 사용할 수 있는 상태가 됩니다. 스위치를 아래쪽으로 누르면 빨간색 불이 들어오면서 마이크의 소리가 꺼집니다.

SteelSeriesLiveMix의 스위치는 오디오 믹서의 뒤쪽에 있습니다. 스위치를 앞으로 누르면 LiveMix가 켜지며 기능을 사용할 수 있고 스위치를 아래쪽으로 누르면 LiveMix 기능이 꺼집니다.

## BOTTOM OF AUDIOMIXER

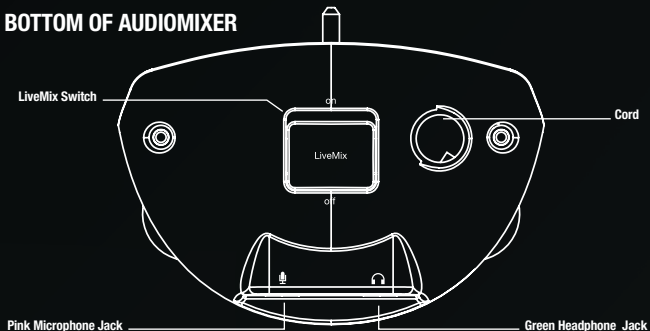

## 기타 정보

SteelSeries Spectrum 4xB 헤드셋은 컴퓨터에서도 사용할 수 있습니다. 컴퓨터에서 사용하려면 4xB 헤드셋의 초록색 플러그를 컴퓨터의 헤드셋 잭에 연결하고 4xB 헤드셋의 분홍색 플러그를 컴퓨터의 마이크 잭에 연결합니다.

헤드셋은 SteelSeries의 제품이든 타사 PC 헤드셋 제품이든 관계없이 Spectrum 오디오 믹서에 연결하여 사용할 수 있습니다. 하지만 게임 중 다른 팀메이트와 채팅하려면 반드시 마이크가 있는 헤드셋을 사용해야 합니다.

## 안전 팁

볼륨을 크게 하면 고막이 손상될 수 있으므로 주의하시기 바랍니다. 처음에는 불편을 느끼지 못할 수도 있지만 청력 손상이 진행 중일 수 있습니다. 4xB 헤드셋을 벗은 다음에도 소리가 귀에 쟁쟁하면 볼륨이 지나치게 큼을 의미합니다.

헤드셋을 쓰면 처음에는 볼륨을 줄인 상태에서 가장 편안하게 느껴지는 크기로 조금씩 볼륨을 키우면서 조절합니다.

볼륨이 너무 크면 4xB 헤드셋과 고막 모두에 손상을 줄 수 있으므로 스피커의 볼륨이 지나치게 크지 않도록 주의하십시오.

청력 손상을 피하려면 헤드셋을 지나치게 오래 사용하지 않도록 합니다.



## パッケージ目次

SteelSeries Spectrum 오디오믹서

RCA Audio Splitter 케이블

SteelSeries Spectrum 4xB 헤드셋

SteelSeries Spectrum 4xB 헤드셋 QUICKSTART 가이드

## ご使用方法

1. SteelSeries Spectrum 오디오믹서와 SteelSeries Spectrum 4xB 헤드셋을 상자에서 꺼내주세요.
2. 4xB 헤드셋을 착용하고, 이퀄라이저를 조정 가능한 헤드밴드의 내외에押ししたり、引き出したりして、適切な位置に調整します。
3. 4xB 헤드셋에装着されたマイクを使用する場合は、格納式のマイクを伸ばします。

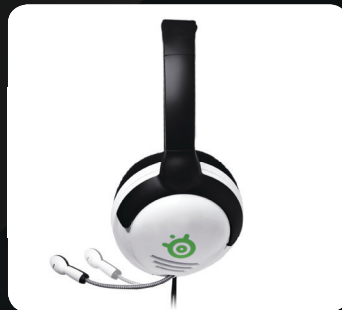



## STEELSERIES LIVEMIX

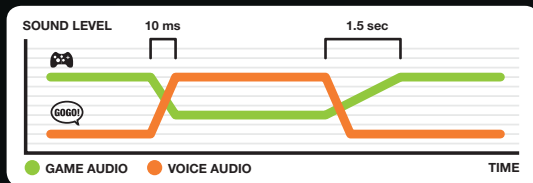

**STEELSERIES SPECTRUM オーディオミキサーを TV または エンターテインメントシステムに接続する場合：**

1. TV またはエンターテインメントシステムに出力ジャックが 1 つしかない場合は、オーディオミキサーを直接そのジャックに接続できます。
2. TV またはエンターテインメントシステムのジャックが RCA タイプの場合、オーディオミキサーの赤と白の RCA ジャックをTV またはホームエンターテインメントサウンドシステムの右および左の出力に接続します。赤のプラグを右のチャンネルに、白のプラグを左のチャンネルにそれぞれ接続します。
3. オーディオミキサーの USB プラグ をXbox360 で使用できる USB ジャックに接続します。

**STEELSERIES SPECTRUMオーディオミキサーを XBOX コントローラに接続する場合：**

4. Spectrumオーディオミキサーを Xbox コントローラの底面に接続します。

**4XB ヘッドセットを SPECTRUMオーディオミキサーに接続する場合：**

5. ゲームプレイ用の場合は、4XB ヘッドセットをオーディオミキサーの緑のジャックに、ゲームおよびチャット用の場合は、ピンクのジャックにそれぞれ接続します。

**STEELSERIES ライブミックス**

SteelSeries ライブミックス機能を使えば、チャット時にゲームの音量を下げるすることができます。マイクを通じて、仲間と重要な指示をやり取りしている際に、指示がはっきりと聞こえるよう、ゲームの音量が自動的に下がります。チャットが終了すると、ゲームの音量は元に戻ります。

6. Xbox360を設定するには、コントローラーの中Xboxボタンを押します。設定タブを選択し、「Preferences (優先度)」をスクロールして、選択します。「Voice (音声)」を選択し、次に「Play Through headset (ヘッドセットを使用してプレイ)」を選択します。これでヘッドセットが正常に設定されました。

## TOP OF AUDIOMIXER

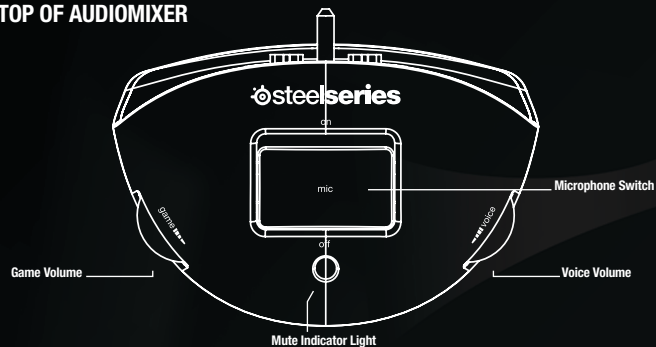

## STEELSERIES SPECTRUMオーディオミキサーの操作

ゲームの音量は、オーディオミキサーの左側にあるダイヤルを回すことで調整できます。

チャットの音量は、オーディオミキサーの右側にあるダイヤルを回すことで調整できます。

マイクスイッチは、オーディオミキサーの上部にあります。このスイッチを前に押し、緑色のランプが点灯し、マイクを起動できます。このスイッチを後ろに押し、赤色のランプが点灯し、マイクをミュートにできます。

オーディオミキサーの背部にあるのが、SteelSeries ライブミックススイッチです。このスイッチを前に押し、ライブミックス機能がオンになり、後ろに押し、オフになります。

## BOTTOM OF AUDIOMIXER

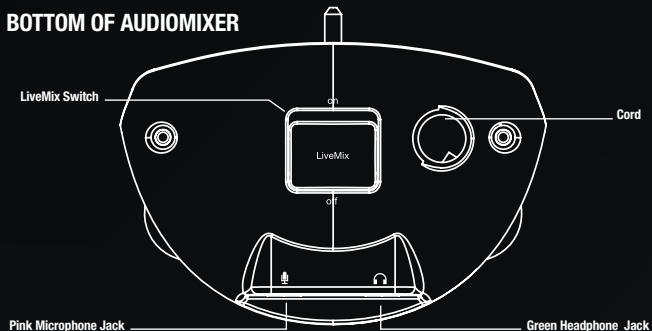

### その他の情報

SteelSeries Spectrum 4xB ヘッドセットはコンピュータでも使用できます。使用するには、4xB ヘッドセットの緑のプラグをコンピュータのヘッドセットジャックに接続します。4xB ヘッドセットのピンクのプラグをコンピュータのマイクジャックに接続します。

SteelSeries またはメーカーの PC ヘッドセットであれば、Spectrum オーディオミキサーに接続すれば、正常に機能します。ただし、チャットを行うには、マイク付きのヘッドセットが必要となります。

### 安全に関する情報

聴覚への障害を避けるため、大きい音量でプレイすると、鼓膜に損傷を起こすおそれがあることをご注意ください。実際に異常を感じない場合でも、耳が損傷を受けているおそれがあります。4xB ヘッドセットを外して、耳鳴りがする場合、音量が高すぎるということを意味しています。

耳にヘッドセットを装着する際は、音量を下げ、快適なレベルまで音量を少しずつ上げてください。

スピーカーを過度に使用しないでください。損傷により、4xB ヘッドセットや鼓膜が損傷するおそれがあります。

聴覚への障害をさけるためにも、長時間ヘッドセットを使用しないでください。







**steelseries**  
professional gaming gear



**WARNING:**

**CHOKING HAZARD** - Small parts  
Not for children under 3 years  
This product only for 6 years and up